

INSTRUCCIONES DE INSTALACIÓN

iQ

Natural, Megalit, Eminent, Granit, Optima

CONDICIONES Y REQUERIMIENTOS DEL PISO BASE

El piso base debe estar limpio, seco y libre de grietas. El polvo y los contaminantes que podrían evitar la adhesión, como parches de pintura, aceite, deben eliminarse. Tenga en cuenta que el cemento, el derrame de aceite, los agentes de impregnación, las marcas de rotulador, pueden causar decoloración. La prueba de humedad debe llevarse a cabo de acuerdo con las normas locales de construcción. Donde se requiera, se debe incorporar una membrana a prueba de humedad en el piso base. Verifique la humedad en pisos que estén sobre la tierra, pisos sobre salas de calderas, pisos con calefacción por piso radiante o que contengan tuberías de alta temperatura.

Al instalar sobre superficie de cemento que no incluye protección contra la humedad, el contenido de humedad medido en términos de humedad relativa no debe ser superior al 85% (ejemplo: en el Reino Unido e Irlanda el 75% según BS 8203). O menos del 2% con CM (método de carburo)

Cuando las tuberías estén colocadas en el piso, deberán colocarse de modo que el material no se someta continuamente a una temperatura superior a 27 ° C, de lo contrario puede haber decoloración u otras alteraciones del material.

Se debe tener especial cuidado con las instalaciones en superficies donde se pueden esperar cambios de temperatura significativos, por ejemplo, pisos expuestos a la luz solar intensa, ya que la resistencia al abarquillamiento y el tratamiento superficie pueden fatigarse.

Sobre tableros de madera o sustratos similares deben tener un contenido de humedad de un máximo del 8% (equivalente a 40% de humedad relativa a + 20 ° C), de modo que el tránsito no causen daños.

PREPARACIÓN

El polvo y las partículas sueltas se deben eliminar por completo. Los materiales altamente absorbentes o absorbentes de forma variable deben sellarse con una imprimación adecuada. La superficie sellada debe estar completamente seca antes de que comience la colocación.

Cuando aplique compuestos de nivelación, use compuestos que cumplan con los requisitos mínimos en las normas de construcción.

NOTA: La decoloración puede ocurrir cuando se usan compuestos de poliéster de dos partes y se mezclan incorrectamente o de manera insuficiente. No mezclar directamente sobre el sustrato.

Utilice lápiz de plomo para marcar. Tenga en cuenta que las marcas hechas con rotuladores, rotuladores de tinta permanentes y no permanentes, bolígrafos, pueden causar decoloración debido a la migración.

Si se utiliza material de varios rollos, deben tener los mismos números de serie, lote de fabricación y utilizarse en orden consecutivo.

Antes de la instalación, permita que el material, el adhesivo y la superficie alcancen la temperatura ambiente durante al menos 24h antes de la instalación, es decir, una temperatura de aprox de 18 ° C. La humedad relativa del aire debe ser del 30-60%. Los rollos deben almacenarse en el interior.

Los rollos deben almacenarse en posición vertical. Cualquier falla en el material debe ser reportada inmediatamente a la oficina de ventas más cercana. Siempre cite los números de color y rollo, que se indican en la etiqueta.

INSTALACIÓN

La instalación debe llevarse a cabo a temperatura ambiente entre 18 ° C y 26 ° C. La temperatura del suelo base debe ser de al menos 15 ° C. La humedad relativa del aire en las habitaciones debe ser del 30-60%. Mantenga la misma temperatura y humedad durante al menos 72 horas después de la instalación.

Corte los paños a la medida y, extiéndalos para que se aclimate antes de ser colocados. Esto es particularmente importante para habitaciones más largas.

Los paños cortados deberán impregnarse completamente de adhesivo aprobado para los revestimientos vinílicos homogéneos de Tarkett. Consulte las instrucciones del fabricante del adhesivo con respecto a la cobertura, el tiempo de apertura, etc. El tiempo de montaje depende del tipo de sustrato, su absorbencia, la temperatura y la humedad del aire en las habitaciones.

Revierta los paños siempre que sea posible para evitar diferencias de color.

Frote la superficie para asegurarse de que el revestimiento haga buen contacto con el adhesivo y que todo el aire sea expulsado. Asegúrese de que la herramienta utilizada para rozar el revestimiento no raye la superficie. Una escoba no es adecuada para este propósito. Use un rodillo específico para revestimiento (aproximadamente 65 kg) y ruedelo transversalmente sobre el revestimiento.

Si necesita alguna duda o aclaración, comuníquese con su representante de Tarkett para obtener más información.

MONTAJE DE LAS CUBIERTAS Y ESQUINAS

Los paños cortados deben tener un sobrante de aproximadamente 100 mm en la pared. Si va a instalar un revestimiento de pared, debe solaparse con la base de la pared al menos en 30 mm. Para obtener el mejor acabado, el grosor de la base de la pared se nivela antes de la instalación del revestimiento de la pared, de modo que se obtenga una unión suave, use un compuesto de nivelación resistente al agua.

No se recomienda dejar las juntas a menos un radio de 0,5m desde los desagües del piso.

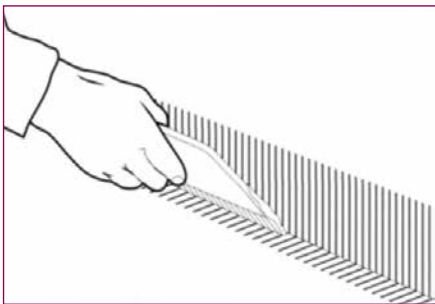

Con una regla y un lápiz, marque a una altura de aproximadamente 10 cm todas las paredes que recubrirá el revestimiento.

Aplique el adhesivo en las paredes hasta la línea marcada, usando una espátula de dientes finos. Extienda parte del adhesivo en el piso, como se muestra en la imagen.

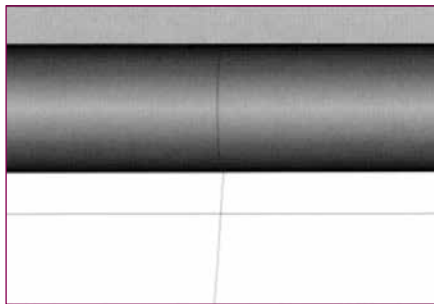

Mientras que el adhesivo se vuelve pegajoso, se hacen los cortes de los paños y se deja un margen que permita hacer las molduras. Cuando un paño se ajusta al ancho de la habitación, haga una marca cruzada en la parte inferior del material y el contrapiso para indicar el centro. Esto te ayudará a colocar la hoja en su posición exacta. Las marcas cruzadas deben coincidir en la instalación.

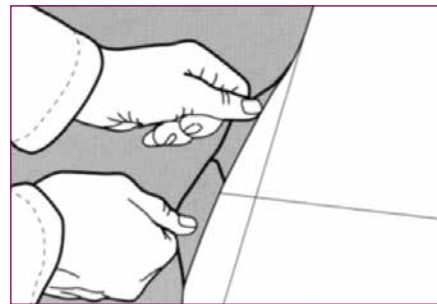

Cuando el ancho de la habitación exceda al ancho del rollo (se debe instalar más de un paño para cubrir el área), marque una línea en el piso paralela a la pared y longitudinal a una distancia equivalente a 12 cm menos que el ancho de la hoja. Traza el centro de la habitación con una línea. En la parte inferior de cada paño, marque su centro. Las marcas en cruz del contrapiso y los paños coincidirán en la instalación.

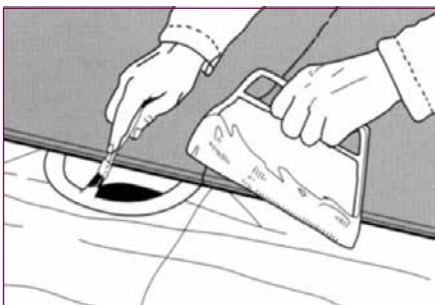

Pliegue los paños hasta la mitad para aplicar el adhesivo. Aplique el adhesivo al piso base con una llana de muesca fina. Use un cepillo suave alrededor de desagües y áreas difíciles de alcanzar. Alrededor y dentro de los desagües, consulte la recomendación de los fabricantes de desagües.



Utilice el Tarkett Hockey Stick o Tarkett Corner Roller para presionar el material firmemente en la unión entre el piso y la pared. En áreas donde el rollo es suficiente para cubrir toda el área, se puede aplicar el adhesivo sobre todo el piso antes de instalar el revestimiento. Aunque esto requiere experiencia, es el método de instalación más rápido.

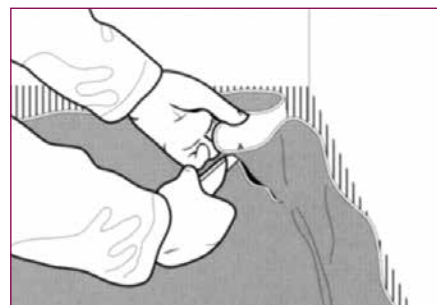

Para hacer las esquinas, haga un corte de 90° desde el vértice formado por el material y la pared. Antes de plegar la esquina, es recomendable calentar el material. Calentar el área entre el revestimiento y la pared. Esto proporciona un mejor contacto entre el revestimiento y el adhesivo.

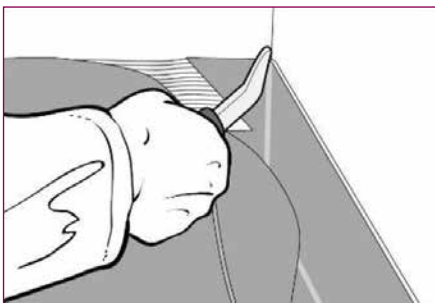

Presione firmemente el material en la esquina con un Tarkett Corner Roller o Tarkett Hockey Stick.

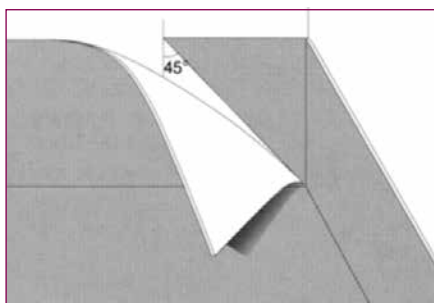

La costura de la esquina debe colocarse en una de las paredes en un ángulo de 45 grados.

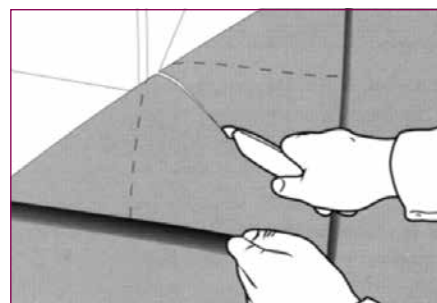

Al conformar una esquina exterior es necesario plegar el material contra la esquina y realizar un corte de aprox 5mm desde el piso. La imagen muestra el trazo de la esquina y la posición del corte a 45°. Luego se realiza un corte en diagonal como muestran las rayas discontinuas.

Si necesita alguna duda o aclaración, comuníquese con su representante de Tarkett para obtener más información.

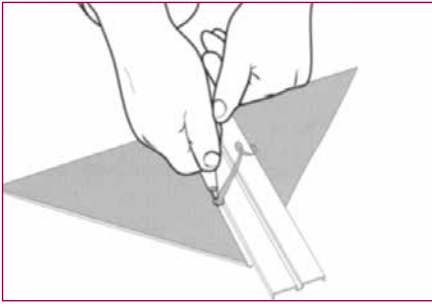

Para pegar la pieza en forma de triángulo de forma más simple y segura, haga una ranura en la parte posterior del triángulo con el cuchillo para esquinas de Tarkett con cuidado a no cortar el material.

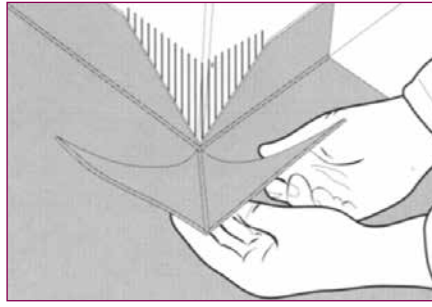

Colocar el triángulo en la esquina, superponiéndose al revestimiento y proceda a realizar un corte ajustado para que el acabado sea perfecto.

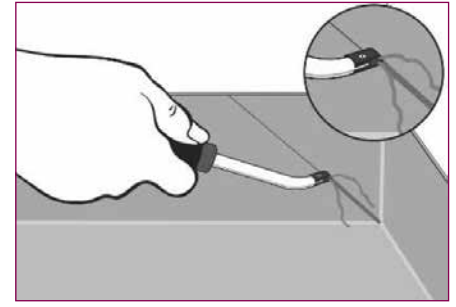

Todas las costuras en el revestimiento y las molduras deben estar acanaladas antes de soldar.

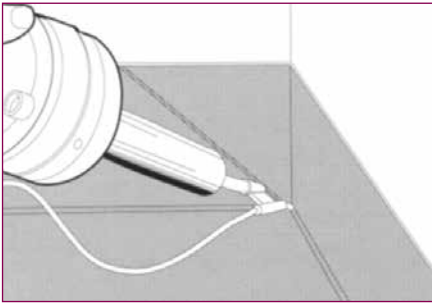

Use una pistola de aire caliente para soldar con cordón de soldadura las esquinas exteriores e interiores. La boquilla para la soldadura Speed de Tarkett está especialmente diseñada para soldar pavimentos vinílicos. Para un trabajo perfecto, se requiere Tarkett Swan Neck para sellar de manera efectiva todas las costuras más cercanas al piso.

N.B. Antes de sellar las esquinas, asegúrese de que el refuerzo de PUR haya sido eliminado por completo de la superficie.

INSTALACIÓN ALREDEDOR DE TUBERÍAS Y DESAGÜES

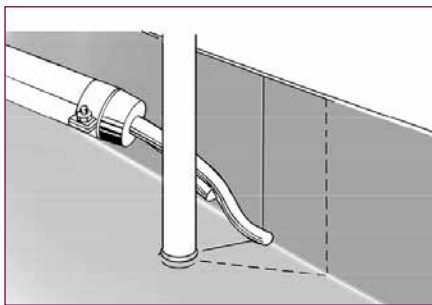

En tuberías rodeadas por paredes, corte el revestimiento y presione contra la tubería para formar un collar. En áreas estrechas o apretadas entre tuberías y paredes, corte como se muestra en la línea punteada. Si se requiere una cubierta, haga lo siguiente:

1) Confecciones una cubierta del propio material instalado, colóquelo contra la tubería con adhesivo y suelde las juntas usando el Tarkett Swan Neck.

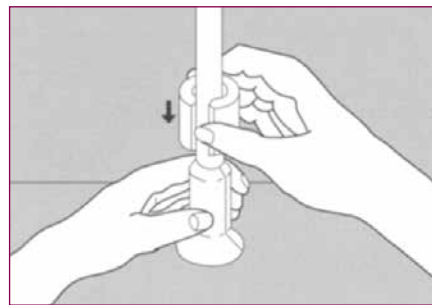

2) Las cubiertas para tuberías se instalan de acuerdo con las instrucciones del fabricante. El sellador de juntas o compuesto de sellado aprobado para este propósito, se puede usar para un mayor ajuste alrededor de las tuberías.

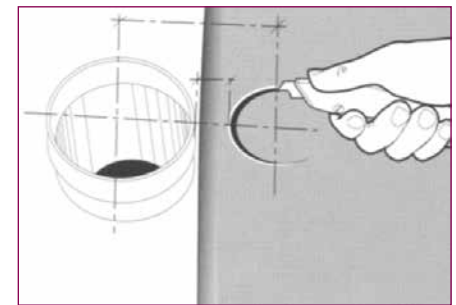

Alrededor de las tuberías de drenaje, doble la lámina contra la tubería y marque una línea en el material donde está el centro. Corte un orificio de unos 25 mm (aproximadamente 1 pulg.) Más pequeño que el diámetro de la tubería. Como se muestra, corte el orificio al comienzo del pliegue. Caliente la lámina de vinilo y presiónela sobre la tubería. recortar el material sobrante con una cuchilla de gancho para eliminar la rotura en la pared de la tubería.

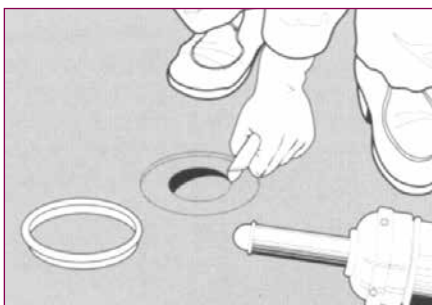

Alrededor de las aberturas de drenaje, caliente el material y marque la ubicación del drenaje utilizando un anillo de sujeción. Luego recorte un pequeño orificio en el centro y dentro de la marca. Caliente el material y presione el anillo de la abrazadera hacia el borde del drenaje. Cuando use un anillo de sujeción ajustable, asegúrese de que quede bien ajustado. Recorte el material alrededor del perímetro del anillo.

Consejo: use la herramienta de corte según las recomendaciones del fabricante del drenaje.

¡Siempre solicite las instrucciones completas del fabricante del drenaje!

Si necesita alguna duda o aclaración, comuníquese con su representante de Tarkett para obtener más información.

SOLDADURA

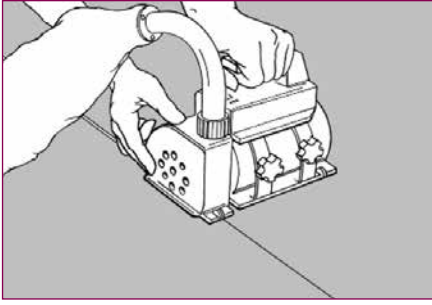

Unión de los paños por soldadura en caliente. No suelde hasta que el adhesivo se haya adherido por completo. Las juntas se biselan aproximadamente $\frac{3}{4}$ del espesor utilizando la herramienta de ranurado manual antes de la soldadura.

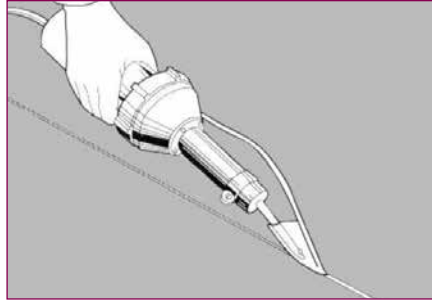

Soldadura con aire caliente y utilizando la boquilla Tarkett Speed Welding. Realice una prueba de soldadura en una pieza sobrante antes de comenzar a trabajar, para ajustar la velocidad y la temperatura

IMPORTANTE: Al soldar iQ Megalite, se debe usar una boquilla Tarkett Speed Welding o equivalente.

ACABADO

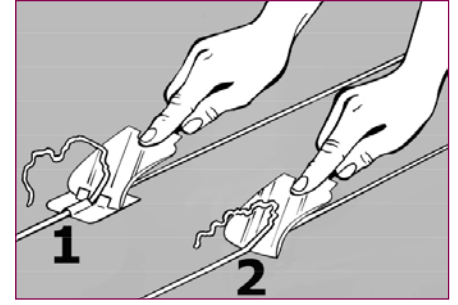

PRECAUCIÓN: los cordones de soldadura deben enfriarse a temperatura ambiente antes de recortar. Comience a recortar desde el inicio de la soldadura. Se recomienda cortar todo el cordón de soldadura sobrante en dos pasos: recorte áspero y recorte fino.

INSPECCIÓN

El trabajo debe completarse con una inspección. Asegúrese de que el revestimiento recién colocado esté libre de residuos de adhesivo y las uniones sea consistentes y sin burbujas.

GENERAL

Esta información está sujeta a cambios debido a la mejora continua.

PARA UN MEJOR ACABADO

Asegúrese de que todas las especificaciones e instrucciones se sigan cuidadosamente. Use solo los adhesivos recomendados por el fabricante del adhesivo.

Póngase en contacto con su representante de Tarkett si no está seguro de cualquier parte de la instalación.

- Artículo No. 1258008 Corner Knife
- Artículo No. 1258003 "Hockey Stick"
- Artículo No. 1258027 Seam Grooving Tool
- Artículo No. 1258028 Spare Blade for Seam Grooving Tool I
- Artículo No. 1258012 Speed Welding Nozzle
- Artículo No. 1258014 Clean Brush for Speed Welding Nozzle
- Artículo No. 1258021 Welding Nozzle Swan Neck

Si necesita alguna duda o aclaración, comuníquese con su representante de Tarkett para obtener más información.